

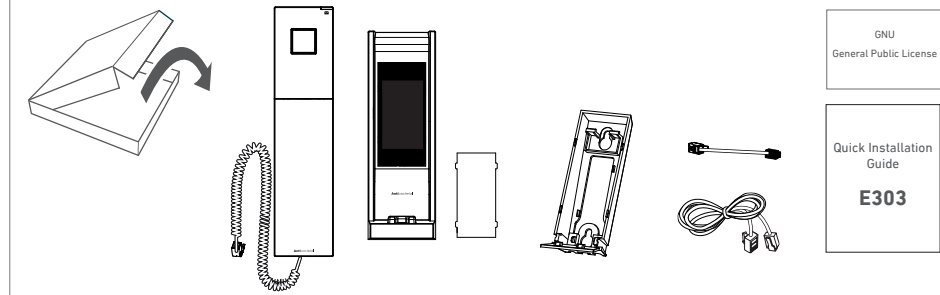

A Delivery content · Lieferumfang · Contenu de la boîte · En la caja · Contenuto della confezione



B Attaching the footstand · Fuß montieren · Attacher le pied · Montaje el soporte · Fissare il supporto

Wallmounting · Wandbefestigung · Montage mural · Montaggio a parete · Montaje en pared

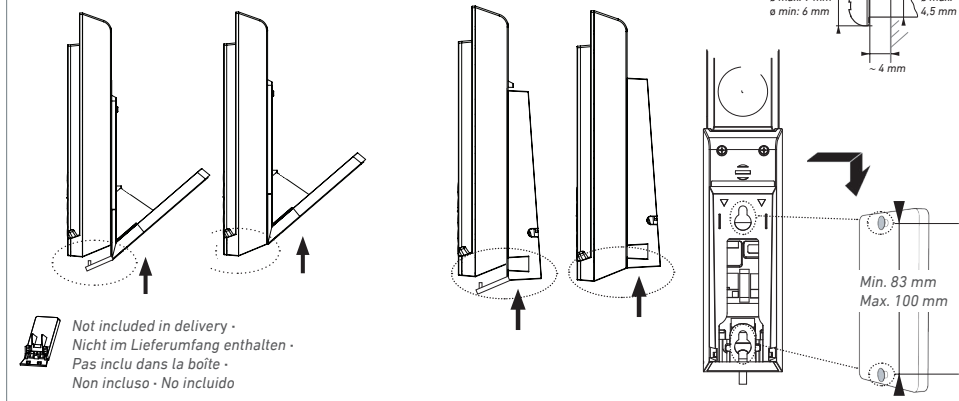

C Connecting · Anschließen · Connecter · Conectar · Collegare

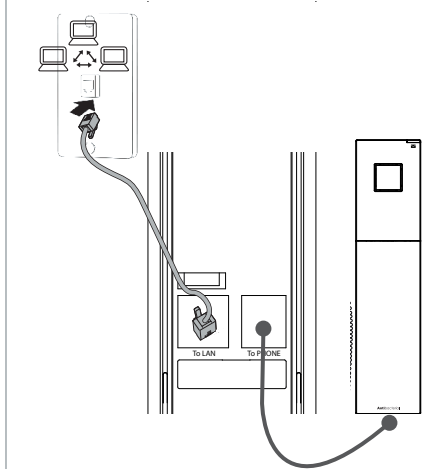

Snom Technology GmbH
Arosler Allee 66
13407 Berlin, Deutschland
office.de@snom.com

Snom Technology GmbH
Via Milano 1
20020 Lainate, Italia
office.it@snom.com

Snom Technology GmbH
The Courtyard
High Street
Ascot, Berkshire SL5 7HP, UK
office.uk@snom.com

SnomTechnology GmbH
130, avenue Joseph Kessel
78960 Voisins-le-Bretonneux, France
office.fr@snom.com

Manufacturer:
VTech Telecommunications Ltd.
23/F., Tai Ping Industrial Centre, Block 1,
57 Ting Kok Road, Tai Po
HONG KONG

Copyright, Trademarks, Legal Disclaimers

© 2024 Snom Technology GmbH. All Rights Reserved.

Snom, the names of Snom products, and Snom logos are trademarks owned by Snom Technology GmbH. Snom, the names of Snom products, and Snom logos are trademarks owned by Snom Technology GmbH.

All product specifications are subject to change without notification. Snom Technology GmbH reserves the right to revise and change this document at any time, without being obliged to announce such revisions or changes beforehand or after the fact.

Although due care has been taken in the compilation and presentation of the information in this document, the data upon which it is based may have changed in the meantime. Snom therefore disclaims all warranties and liability for the accurateness, completeness, and currentness of the information published, except in the case of intention or gross negligence on the part of Snom or where liability arises due to binding legal provisions.

Important Information

Please read the instructions on safety and disposal and on how to set up and use the device before using it and also give them to other users to read or inform those users of their contents.

The nameplate is located at the bottom or rear of the product.

Safety Instructions

- Warning:** Changes or modifications to this unit not expressly approved by the party responsible for compliance could void the user's authority to operate the equipment.
- Warning:** The product included (ITE) in this manual is to be connected only to PoE networks without routing to the outside plant.
- The socket outlet for the power adaptor must be near the equipment and easily accessible.
- Mount the device only at heights not exceeding 2m.
- Follow the instructions in this manual and other applicable documentation of the device.
- If the phone is not supplied with power via the Ethernet cable, use only a power adapter expressly recommended by Snom Technology. Other power supplies may damage or destroy the phone, affect its behavior, or induce noise.
- Avoid placing the cables where people may trip over them or where they may be exposed to mechanical pressure as this may damage them.
- This device is for indoor use only! **NOT FOR OUT-DOOR USE!**
- The operating temperature is between 0–35 °C.
- Do not install the device in rooms with high humidity (for example, in bathrooms, laundry rooms, damp basements). Do not immerse the device in water and do not spill or pour liquids of any kind onto or into the device.
- Do not install the device in surroundings at risk for explosions (paint shops, for example). Do not use the device if you smell gas or other potentially explosive fumes.
- Do not use the device during thunderstorms. Lightning striking the power grid may cause electric shocks.
- Warning:** The handset contains a magnet, and its earpiece may attract small dangerous objects such as needles or pins. Please ensure before each use that no such objects are present.
- Safety status of input/output connections comply with SELV (Safety Extra Low Voltage) requirements. **Warning:** To avoid electric shock, do not connect safety extra-low voltage (SELV) circuits to telephone-network voltage (TNV) circuits. LAN ports contain SELV circuits, and PSTN ports contain TNV circuits. Some LAN and PSTN ports both use RJ-45 (8P8C) connectors. Use

caution when connecting cables.

Standards conformance

This device complies with the essential health, safety, and environmental requirements of all relevant European directives and UK and AU legislation. The declaration of conformity can be downloaded at <https://www.snom.com/conformity>.

Unauthorized opening, changing, or modifying the device will cause the warranty to lapse and may result in the loss of conformity-. In case of malfunction contact authorized service personnel, your seller, or Snom.

- Safety:** IEC 62368-1
- Connectors:**
 - 1 x RJ45 (Ethernet): 1 x LAN,
 - 1 x 4P4C (handset)
- Ethernet:** IEEE 802.3 / 1 Gigabit
- Power over Ethernet (PoE):** IEEE 802.3af, Class 2

Disposal

This device is subject to European Directive 2012/19/EU and may not be disposed of with general household garbage. If you do not know where to dispose of the device at the end of its life-span, contact your municipality, local waste management provider, or vendor.

Cleaning

To clean the device, use an anti-static cloth. Please avoid cleaning liquids as they might damage the surface or internal electronics of the device.

Setting up and connecting the phone: See figures B and C.

Press to check if there is a dial tone. The dial tone will not be played if phone could not be registered to the assigned SIP account.

For further information, please refer to our web page <https://service.snom.com>.

Copyright, Markenrechte, Haftungsausschluss

© 2024 Snom Technology GmbH. Alle Rechte vorbehalten.

Snom sowie die Namen der Snom-Produkte und die Snom-Logos sind gesetzlich geschützte Marken der Snom Technology GmbH.

Produktspezifikationen können ohne Vorankündigung geändert werden. Snom Technology GmbH behält sich jederzeit das Recht auf Überarbeitung und Änderung dieses Dokumentes vor, ohne verpflichtet zu sein, die vorgenommenen Änderungen anzukündigen oder mitzuteilen.

Trotz der angewandten Sorgfalt bei der Zusammenstellung und Präsentation der Informationen in diesem Dokument können sich Daten zwischenzeitlich geändert haben. Daher übernimmt Snom keine Gewähr für die Richtigkeit, Vollständigkeit oder Aktualität der zur Verfügung gestellten Informationen. Jegliche Haftung für Schäden ist ausgeschlossen, sofern diese nicht auf Vorsatz oder grober Fahrlässigkeit auf seiten von Snom beruhen oder sofern keine Haftung aufgrund zwingender gesetzlicher Bestimmungen eintritt.

Wichtige Hinweise

Lesen Sie bitte vor Inbetriebnahme die Sicherheits-hinweise und die Bedienungsanleitung. Lassen Sie sie auch von den Mitbenutzern des Gerätes lesen oder informieren Sie sie über deren Inhalt.

Das Typenschild befindet sich unten oder hinten am Gerät..

Sicherheit

Befolgen Sie die Anweisungen in dieser Bedienungsanleitung und in der sonstigen Dokumentation des Geräts.

- Falls die Stromversorgung nicht über ein Ethernetkabel erfolgt, verwenden Sie nur ein von Snom ausdrücklich empfohlenes Netzteil. Die Verwendung anderer Netzteile könnte das Telefon beschädigen oder gar zerstören.
- Die Steckdose für das Netzteil muss sich in der Nähe des Geräts befinden und leicht zugänglich sein.
- Montieren Sie das Gerät nur in Höhen von höchstens 2 m.
- Verlegen Sie die Netz- und Stromkabel so, dass sie durch mechanischen Druck nicht beschädigt werden und Personen nicht darüber stolpern könnten.
- Dieses Gerät ist nur für den Gebrauch in Innenräumen bestimmt - **NICHT FÜR DEN AUSSENBEREICH!**
- Die Betriebstemperatur liegt zwischen 0 und 35 °C
- Stellen Sie das Gerät nicht in Räumen mit hoher Luftfeuchtigkeit wie Badezimmern, Waschküchen, feuchten Kellerräumen auf. Tauchen Sie das Gerät nicht in Wasser und gießen Sie keine Flüssigkeiten auf oder in das Gerät.
- Stellen Sie das Gerät nicht in explosionsgefährdeten Umgebungen (z.B. Lackierereien) auf. Benutzen Sie das Gerät nicht, wenn Sie Gas oder andere möglicherweise explosionsgefährliche Dämpfe riechen.
- Telefonieren Sie nicht während eines Gewitters (Stromschlaggefahr bei Blitzschlag ins Netz).
- Warning:** Der Hörer enthält einen Magneten und kann kleine gefährliche Objekte wie Nadeln anziehen. Bevor Sie ihn ans Ohr halten, vergewissern Sie sich, dass keine Objekte daran haften.
- Die Eingangs-/Ausgangsverbindungen halten die SELV-Richtlinien für Niederspannungsgeräte ein. **Warning:** Um elektrische Schläge zu vermeiden, verbinden Sie keine SELV-Geräte mit Geräten, die Fernsprech-Netzspannung (TNV) führen. Nur an LAN-Ports anschließen! LAN-Ports enthalten SELV-Stromkreise, Festnetz-Anschlüsse dagegen TNV-Stromkreise. Vorsicht beim Anschließen, da beide Steckverbindungen RJ-45 (8P8C) verwenden könnten.

Normkonformität

Dieses Gerät entspricht den grundlegenden Gesundheits-, Sicherheits- und Umweltauforderungen aller relevanten europäischen Richtlinien. Die Konformitätserklärung können Sie auf <https://www.snom.com/conformity> herunterladen.

Die eigenmächtige Öffnung des Geräts sowie Änderungen und Modifizierungen am Gerät führen zum Erlöschen der Herstellergarantie und können darüberhinaus zum Erlöschen der Zulassungen führen.

- Sicherheit:** IEC 62368-1
- Anschlüsse:**
 - 1 x RJ45 (Ethernet): 1 x LAN
 - 1 x 4P4C (Hörer)
- Ethernet:** IEEE 802.3 / 1 Gigabit
- Stromspeisung:** Power over Ethernet (PoE), IEEE 802.3af, Klasse 2.

Entsorgung

Dieses Gerät unterliegt der europäischen Richtlinie 2012/19/EU und darf nicht im Hausmüll entsorgt werden. Wenn Sie nicht wissen, wo Sie Ihr Altgerät entsorgen können, wenden Sie sich bitte an Ihre Kommune, Ihren örtlichen Müllentsorger oder Ihren Fachhändler.

Reinigung

Benutzen Sie ein antistatisches Tuch. Benutzen Sie kein Wasser und keine Reinigungsflüssigkeiten, da sie die Oberfläche und die Elektronik des Gerätes beschädigen könnten.

Aufstellen und Anschließen des Telefons: Siehe Abb. B und C.

Weiter auf der Rückseite

Drücken Sie auf , um zu prüfen, ob ein Wählton ertönt. Der Wählton wird nicht abgespielt, wenn das Telefon nicht am zugewiesenen SIP-Konto registriert werden konnte

Weitere Information finden Sie auf unserer Webseite, <https://service.snom.com>.

© 2024 Snom Technology GmbH. Tous droits réservés.

Snom, les noms des produits Snom et les logos Snom sont des marques déposées par Snom Technology GmbH.

Toutes les spécifications du produit sont sujet à modifications sans préavis. Snom Technology GmbH se réserve le droit de modifier et de changer ce document à n'importe quel moment, sans devoir annoncer de telles modifications ou changements avant ou après leur mise en place.

Bien que le plus grand soin ait été apporté à la compilation et à la présentation des informations contenues dans ce document, les données sur lesquelles elles sont basées peuvent entre-temps avoir été modifiées. Snom doit donc décliner toute garantie et toute responsabilité quand à l'exactitude et à l'exhaustivité des informations publiées excepté en cas de négligence flagrante de la part de Snom ainsi que des les cas ou la responsabilité de Snom est engagée de par la loi.

Tous les renseignements relatifs à la sécurité et à la mise au rebut de l'appareil ainsi que celles concernant son installation et son utilisation avant d'utiliser l'appareil. Communiquez également ces informations aux autres utilisateurs.

La plaque signalétique est située en bas ou à l'arrière du produit.

Sécurité

Suivez les instructions présentes dans ce manuel et dans les autres documents concernant l'appareil.

- Évitez de placer les câbles de l'appareil dans un endroit où il est possible de trébucher dessus. Évitez également de les placer là où ils pourraient être exposé à un écrasement car ils pourraient en être endommagé. Si les câbles ou la fiche sont endommagés, débranchez l'appareil et contactez du personnel d'entretien qualifié.
- La boîte de sortie pour le bloc d'alimentation doit être à proximité de l'équipement et facilement accessible
- Montez l'appareil uniquement à des hauteurs ne dépassant pas 2m.
- Cet appareil est destiné à une utilisation en intérieur uniquement! Ne l'installez pas au dehors!
- La température de fonctionnement est comprise entre 0 et 35 °C
- N'installez pas l'appareil dans des pièces très humides (par exemple, dans une salle de bain ou un sous-sol humide). N'immergez pas l'appareil dans l'eau et ne versez pas de liquides d'aucune sorte sur ou dans l'appareil.
- N'installez pas l'appareil dans un lieu présentant un risque d'explosion (un magasin de peinture par exemple). N'utilisez pas l'appareil si vous sentez une odeur de gaz ou d'autres émanations potentiellement explosives.
- N'utilisez pas l'appareil durant les orages, le choc

d'un éclair sur les circuits électriques peut provoquer une électrocution.

- Avertissement:** Le combiné contient un aimant, et son écouteur pourrait attirer de petits objets dangereux tels que des aiguilles ou des épingles. Assurez-vous avant chaque utilisation que de tels objets ne sont présents.
- Le niveau de sécurité des connexions d'entré/sortie est conforme aux recommandations SELV/TBTS (Très Basse Tension de Sécurité). **Avertissement:** Pour éviter des électrocutions, ne connectez pas les circuits de TBTS à des circuits de tension de réseau téléphonique (Telephone Network Voltage ou TNV). Ne connectez le câble NET/Ethernet qu'à des ports du réseau local (LAN) qui contiennent des circuits SELV.

Conformité au standards

 Cet appareil est marqué CE et conforme aux standards de sécurité, de santé et environnementaux de tous les directives européennes applicables. La déclaration de conformité peut être téléchargée de <https://www.snom.com/conformity>.

Le présent produit est conforme aux spécifications techniques applicables d'Innovation, Sciences et Développement économique Canada.

L'ouverture et la modification de l'appareil sans autorisation annule la garantie et peut également annuler la conformité CE et ISDC. En cas de mauvais fonctionnement, veuillez contacter le personnel d'entretien agréé, votre revendeur ou bien Snom.

- Sécurité:** IEC 62368-1
- Connecteurs:**
 - 1x RJ45 (Ethernet): 1 x LAN
 - 1 x 4P4C (combiné)
- Ethernet:** IEEE 802.3 / 1 Gigabit
- Power over Ethernet (PoE):** IEEE 802.3af, Classe 2.
- Mise au Rébut**

 Cet appareil est soumis à la Directive 2012/19/EU et ne peut être mis au rebut avec les déchets ménagers normaux.

Si vous ne savez pas ou mettre au rebut ou faire recycler l'appareil lorsqu'il arrive au terme de son existence, contactez votre municipalité, la société locale en charge de la gestion des déchets ou votre vendeur.

Nettoyage

Utilisez un tissu antistatique. N'utilisez pas de l'eau ou un produit de nettoyage liquide ou solide. Ils peuvent endommager l'électronique ou les surfaces de l'appareil.

Installer et connecter le telephone

Voir les figure B et C au verso.

Appuyez sur  pour vérifier s'il y a une tonalité. La tonalité ne sera pas jouée si le téléphone n'a pas pu être enregistré sur le compte SIP attribué

Pour plus des informations consultez notre site web <https://service.snom.com>.

FRANÇAIS

Copyright, Marchi registrati, Declinazione di responsabilità

© 2024 Snom Technology GmbH. Tutti i diritti riservati.

Snom, i nomi dei prodotti Snom, ed i loghi Snom sono marchi registrati di proprietà di Snom Technology GmbH.

Le specifiche tecniche del prodotto qui contenute possono essere variate senza previa notifica. Snom Technology GmbH si riserva il diritto di rivedere e

modificare il presente documento in qualsiasi momento senza alcun obbligo di notifica precedente o posteriore a tali cambiamenti.

Sebbene sia stata prestata la massima attenzione nella stesura e presentazione delle informazioni in questo documento, i dati su cui si basa potrebbero già aver subito variazioni. Snom pertanto declina ogni responsabilità riguardo a tutte le garanzie di affidabilità, accuratezza, completezza ed attualità delle informazioni pubblicate, tranne nel caso di grossolana negligenza da parte di Snom o laddove per legge possa essere ritenuta responsabile.

Informazioni importanti

Pregasi leggere con attenzione le istruzioni inerenti la sicurezza, lo smaltimento e l'installazione del dispositivo prima del suo impiego. Tali informazioni vanno condivise con gli altri utenti.

La targhetta si trova nella parte inferiore o posteriore del prodotto.

Sicurezza

Seguite le istruzioni in questo manuale e tutta la documentazione relativa al dispositivo.

- Non posizionare i cavi del telefono dove può essere calpestato. Non posizionare i cavi del telefono dove può essere soggetto a pressione meccanica perchè potrebbe danneggiare i cavi. Se i cavi o la spina si danneggiano, scollegare il telefono e contattare il personale di assistenza qualificato.
- La presa di corrente per l'alimentatore deve essere vicina all'apparecchiatura e facilmente accessibile.
- Montare il dispositivo solo ad altezze non superiori a 2 m.
- Il dispositivo si può impiegare solo al chiuso! Non installare all'aperto!
- La temperatura di esercizio è compresa tra 0 e 35 °C
- Non installare il dispositivo in ambienti con alta umidità (ad es., in bagno, lavanderia, seminterrati umidi). Non immergere il dispositivo in acqua e non versarvi liquidi sopra
- Non installare il dispositivo nei pressi di locali a rischio esplosione (colorifici, ad es.). Non utilizzare il dispositivo se sentite odore di gas o di altra esalazione potenzialmente esplosiva.
- Non utilizzare il dispositivo durante i temporali. Qualora un fulmine colpisca la rete elettrica, è passibile di scossa.
- Attenzione:** La cornetta contiene un magnete che potrebbe attirare oggetti pericolosi tra cui eventualmente chiodi. Prima di portarla all'orecchio assicuratevi che nessun oggetto vi sia attaccato.
- Il livello di scurezza dei circuiti in ingresso / uscita è conforme alle raccomandazioni SELV (bassissima tensione di sicurezza). **Attenzione:** Per evitare scosse elettriche non collegare i circuiti SELV a quelli della rete telefonica (TNV). Le porte LAN hanno circuiti SELV, le porte PSTN hanno circuiti TNV.

Conformità

 Il telefono è dotato di marcatura CE e risponde agli standard europei di salute, sicurezza ed ambientali. La dichiarazione di conformità può essere scaricata all'indirizzo <https://www.snom.com/conformity>.

Eventuali modifiche, cambiamenti e l'apertura non autorizzata del dispositivo invalidano la garanzia e potrebbero annullare la marcatura CE. In caso di malfunzionamenti, contattare il servizio di assistenza autorizzato, il rivenditore oppure Snom.

- Sicurezza:** IEC 62368-1
- Connettore:**
 - 1 x RJ45 (Ethernet): 1 x LAN
 - 1 x 4P4C (cornetta)
 - 1 x conettore coassiale

- Ethernet:** IEEE 802.3 / 1 Gigabit
- Power over Ethernet (PoE):** IEEE 802.3af, Classe 2.

Smaltimento

 Questo dispositivo è soggetto alla Direttiva Europea 2012/19/EU e non può essere smaltito con i rifiuti domestici. Se non sapete come smaltire l'apparecchio una volta inutilizzabile, contattate il comune, la nettezza urbana locale, o il vostro rivenditore.

Pulizia

Utilizzare un panno antistatico. Evitare acqua e altri liquidi o detergenti solidi che potrebbero danneggiare la superficie o l'elettronica interna.

Installare e collegare il telefono

Vedi fig. B e C.

Premere  per controllare se c'è un tono di linea. Il segnale di linea non verrà riprodotto se non è stato possibile registrare il telefono nell'account SIP assegnato.

Per ulteriori informazioni consultare nostra pagina web <https://service.snom.com>.

ESPAÑOL

Propiedad intelectual, marcas registradas, exencion de responsabilidad

© 2024 Snom Technology GmbH: Todos los derechos reservados.

Snom, los nombres de los productos Snom, y los logos de Snom son marcas comerciales propiedad de Snom Technology GmbH.

Snom Technology GmbH se reserva el derecho de revisar y modificar este documento en cualquier momento, sin obligación de notificar estas revisiones o modificaciones por adelantado o con posterioridad a su realización.

Aunque se han tomado todas las precauciones posibles en la compilación y presentación de la información de este documento, los datos en los que se basa pueden haber cambiado con el tiempo. Snom, por lo tanto, renuncia a cualquier garantía y responsabilidad respecto a la precisión, exhaustividad y vigencia actual de la información publicada, excepto en el caso de intencionalidad o negligencia grave por parte de Snom cuando se deriven responsabilidades de acuerdo con las disposiciones legales vinculantes.

Información importante

Lea las instrucciones sobre seguridad telefónica y reciclaje del teléfono, y sobre cómo configurar y utilizar el teléfono antes de usarlo, y ofrézcalas igualmente a otros usuarios para que las lean o se informen de su contenido.

La placa de identificación se encuentra en la parte inferior o posterior del producto..

Seguridad

Siga las instrucciones de este manual y otra documentación aplicable del dispositivo.

- Evite poner el cable de alimentación del teléfono de modo que otras personas puedan tropezar con el mismo. No coloque el cable de alimentación del teléfono de forma que pueda verse sometido a presiones mecánicas, ya que eso podría dañar el cable. Si el cable de alimentación o el enchufe están dañados, desconecte el teléfono y contacte con personal de servicio cualificado.

- La toma de corriente para el fuente de alimentación debe estar cerca del equipo y ser de fácil acceso.
- Monte el dispositivo solo a alturas que no mas de 2 m.
- Este dispositivo es solamente para uso en interiores. No debe instalarse en el exterior.
- La temperatura de funcionamiento está entre 0 y 35 °C
- No instale el teléfono en lugares con humedad elevada (por ejemplo, en baños, lavaderos, o sótanos húmedos). No sumerja el teléfono en agua ni derrame o vierta líquidos de ningún tipo sobre el teléfono.
- No instale el teléfono cerca de lugares con riesgo de explosión (talleres de pintura, por ejemplo). No use el teléfono si huele a gas o a otros vapores que puedan ser explosivos.
- No use el teléfono durante una tormenta; los rayos que impacten en la red eléctrica pueden provocar descargas eléctricas.
- Atención:** El auricular contiene un imán y puede atraer pequeños objetos peligrosos, como agujas o alfileres. Antes de utilizarlo, asegúrese de que no se ha adherido ningún objeto.
- Las condiciones de seguridad de las conexiones de entrada/salida cumplen con los requisitos SELV (Tensión Extra-Baja de Seguridad). **Atención:** Para evitar descargas eléctricas, no conecte circuitos de tensión extra baja (SELV) a circuitos de tensión de red telefónica (TNV). Los puertos LAN contienen circuitos SELV, los puertos PSTN contienen circuitos TNV. Algunos puertos LAN y PSTN utilizan conectores RJ-45 (8P8C). Tome precauciones cuando conecte los cables.

Cumplimiento con la normativa

 Este teléfono tiene el marcado CE, y cumple con los estándares de salud, seguridad y medioambientales europeos. La declaración de conformidad se puede descargar en <https://www.snom.com/conformity..>

Todas las modificaciones, los cambios y la apertura no autorizada del dispositivo provocarán la cancelación de la garantía, y también pueden causar la pérdida del marcado CE.

- Seguridad:** IEC 62368-1
 - Conectores:**
 - 1 x RJ45 (Ethernet): 1 x LAN
 - 1 x 4P4C (terminal)
 - Ethernet:** IEEE 802.3 / 1 Gigabit
 - Power over Ethernet (PoE):** IEEE 802.3af, Clase 2
- Limpieza**

Use un paño antiestática. No utilice agua ni productos de limpieza, ya que podrían dañar la superficie o los componentes electrónicos del aparato.

Eliminación

 Este teléfono está sujeto a la Directriz Europea 2012/19/EU, y no puede ser eliminado con los residuos domésticos generales. Si no sabe dónde puede desechar el dispositivo al final de su vida útil, contacte con su municipio, su proveedor de gestión de residuos local, o su vendedor.

Instalación y conexión del teléfono

Ver las figuras B y C.

Pulse  para comprobar si hay tono de marcación. El tono de marcación no se reproducirá si el teléfono no se pudo registrar en la cuenta SIP asignada.

Para más información, consulte nuestra página web <https://service.snom.com>.